

RENIER

We are natural stone

PRIJSLIJST RUWBOUW

1/3/2026



Inleiding

Renier Natuursteen is een gerenommeerd Belgisch familiebedrijf, opgericht in 1913 door François Renier, en staat inmiddels onder leiding van de vierde generatie. Als volledig verticaal geïntegreerd bedrijf beheren wij het volledige proces: van het ontginnen van natuursteen in onze eigen groeve tot het deskundig en duurzaam verwerken ervan in onze productiehal te Aarschot. Dit garandeert niet alleen authentieke kwaliteit, maar ook een minimale ecologische voetafdruk voor alle producten in deze prijslijst. Alle producten in deze prijslijst komen trouwens uit onze eigen groeves, echt 'made in Belgium'.

Onze groeves

In de "Carrière de la Préalée", vlakbij Luik, ontginnen wij Belgische Blauwe hardsteen, Het betreft hier een compacte, niet-poreuze fossielhoudende kalksteen, met crinoïden, met een grijze kleur bij een gezaagd vlak en een donkergrijze kleur bij een vers breukvlak, met stylolitische voegen evenwijdig met de gelaagdheid.

De steen van Vinalmont is een unieke oolithische Viseaankalksteen (V2a) uit de familie van de Maaskalkstenen. Hij wordt gewonnen uit de "groeve van Vinalmont" en varieert in kleur van min of meer lichtgrijs, afhankelijk van de steenlagen.

Hoe bestellen?

Bestellen kan ten alle tijden via de website of via email. Telefonisch kan ook tijdens de kantooruren. Elke bestelling wordt schriftelijk bevestigd en tenzij anders afgesproken vragen wij ook een bevestiging terug om alle mogelijke misverstanden uit te sluiten.

Alle vermelde prijzen exclusief BTW en zijn afhaal te Aarschot. Voor transportprijzen verwijzen wij graag naar onze transport prijslijst.

Gebruikte palletten worden volledig gecrediteerd indien ze vrachtvrij en in goede staat worden teruggebracht

Onze commerciële dienst

Buitendienst

Johan De Keyser	johan.dekeyser@renier.be
Eric Lorquet	eric.lorquet@renier.be
Frank Oosterlinck	frank.oosterlinck@renier.be

Binnendienst

Eddy Bruyninckx
Kurt Van Rompaey
Vicky Verhulst

offerte@renier.be
bestelling@renier.be

Renier natuursteen, uw betrouwbare en duurzame partner in natuursteen oplossingen

www.renier.be

RENIER

We are natural stone

Vlakke dorpels

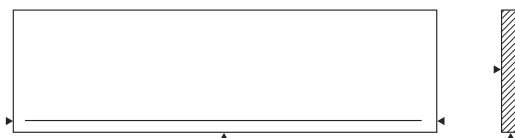
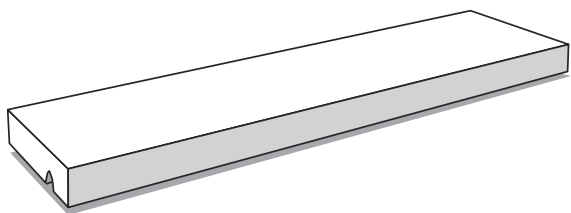

Vlakke dorpel, rechthoekig en haaks, drupgroef van 0.6 cm x 0.6 cm 2 cm van voorkant, stopt 2 cm van bewerkte koppen. Wordt uitgevoerd naar opgegeven maten.

Lengte > 180 cm wordt in meerdere stukken uitgevoerd.

BELGISCHE BLAUWE HARDSTEEN uit eigen groeve								
Afwerkingen		Dikte (cm), prijs in €/ m2, excl. BTW						
Bovenkant	Voorkant	2	3	5	8	10	15	20
Grijs geschuurd	Grijs geschuurd	203,40	234,12	297,29	424,56	631,00	807,77	1085,57
Grijs geschuurd	Gefrijnd 15sl/dm	213,57	245,82	312,16	445,79			
Blauw geschuurd	Blauw geschuurd	195,57	225,11	285,86	408,23	606,73	776,70	1043,82
Blauw geschuurd	Gefrijnd 15sl/dm	205,35	236,37	300,15	428,65			
Gebouchardeerd	Grijs geschuurd	202,47	230,56	307,19	405,60			
Gefrijnd 15sl/dm	Gefrijnd 15sl/dm	248,21	279,06	362,49	467,81			
Gefrijnd 15sl/dm	Grijs geschuurd	247,54	277,05	357,86	460,27	598,97	717,68	967,52
Machinaal getailleerd	Grijs geschuurd		228,14	304,76	403,20			
Gevlamd en geborsteld	Grijs geschuurd	196,31	224,50	300,93	399,56			
Hand getailleerd	Hand getailleerd		703,06	850,23	1028,42	1204,98	1496,69	

Opties

Kussen links of rechts gelijmd 12,40 € / kussen

Kop volledig geschuurd 12,40 € / kop

Verstek links of rechts 9,92 € / verstek

Direct uit voorraad leverbaar

Vlakke dorpel, rechthoekig en haaks, drupgroef van 0.6 cm x 0.6 cm 2 cm van voorkant, stopt 2 cm van bewerkte koppen, dikte 5 cm, breedte 18 cm.

BELGISCHE BLAUW GESCHUURDE HARDSTEEN uit eigen groeve				
Afwerkingen			Lengte (cm), prijs in €/ stuk, excl. BTW	
Bovenkant	Voorkant	Breedte	100	110
Blauw geschuurd	Blauw geschuurd	18	51,45	56,60

Flakke dorpels met gelijmde opkant

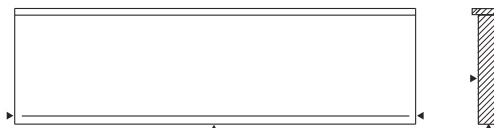
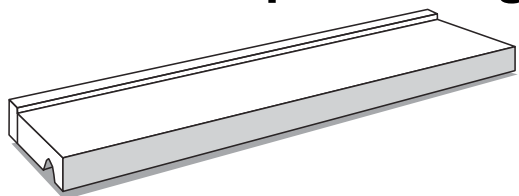

Flakke dorpel met gelijmde opkant, rechthoekig en haaks, drupgroeve van 0.6 cm x 0.6 cm 2 cm van voorkant, stopt 2 cm van bewerkte koppen.

Wordt uitgevoerd naar opgegeven maten.

Lengte > 180 cm wordt in meerdere stukken uitgevoerd.

Hoogte : De totale hoogte =..... cm dorpel + 1 cm opkant.

BELGISCHE BLAUW GESCHUURDE HARDSTEEN uit eigen groeve

Afwerkingen		Dikte (cm), prijs in €/ m2, excl. BTW					
Bovenkant	Voorkant	3+1	4+1	5+1	6+1	8+1	10+1
Grijs geschuurd	Grijs geschuurd	389,26	425,87	445,56	503,12	579,69	788,75
Grijs geschuurd	Gefrijnd 15sl/dm	408,73	447,17	467,83	528,27	608,68	828,18
Blauw geschuurd	Blauw geschuurd	374,29	409,49	428,42	483,77	557,40	758,41
Blauw geschuurd	Gefrijnd 15sl/dm	393,01	438,32	441,27	507,96	585,27	796,33
Gebouchardeerd	Grijs geschuurd	357,18	389,38	433,07	457,08	524,59	642,56
Gefrijnd 15sl/dm	Gefrijnd 15sl/dm	428,40	515,06	515,06	542,38	617,87	738,98
Gefrijnd 15sl/dm	Grijs geschuurd	426,12	461,35	509,81	535,59	609,37	750,50
Machinaal getailleerd	Grijs geschuurd	354,82	387,02	430,78	454,89	522,33	651,37
Gevlamd&geborsteld	Grijs geschuurd	351,15	426,93	426,93	451,14	518,66	656,22

Opties

Kussen links of rechts gelijmd 12,40 € / kussen

Kop volledig geschuurd 12,40 € / kop

Verstek links of rechts 9,92 € / verstek

Direct uit voorraad leverbaar

Flakke dorpel met aangekleefde opkant, rechthoekig en haaks, drupgroeve van 0.6cm x 0.6cm 2 cm van voorkant, stopt 2cm van bewerkte koppen. Dikte 5+1 cm, breedte 18 of 20 cm

BELGISCHE BLAUW GESCHUURDE HARDSTEEN uit eigen groeve

Afwerkingen		Lengte (cm), prijs in €/ stuk, excl. BTW		
Bovenkant	Voorkant	Breedte	100	110
Blauw geschuurd	Blauw geschuurd	18	75,65	
Blauw geschuurd	Blauw geschuurd	20	84,05	92,46

Vlakke dorpels met massieve opkant

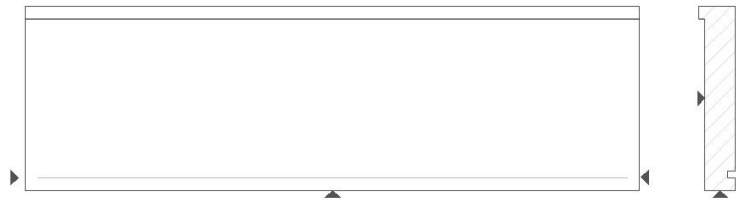
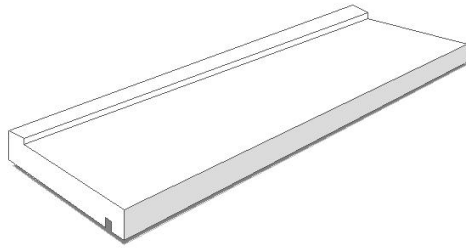

Vlakke dorpel in een massieve uitvoering, rechthoekig en haaks, drupgroef van 0.6cm x 0.6cm 2 cm van voorkant, stopt 2cm van bewerkte koppen.

BELGISCHE BLAUW GESCHUURDE HARDSTEEN uit eigen groeve

Afwerkingen		Dikte (cm), prijs in €/ m2, excl. BTW						
Bovenkant	Voorkant	3+1	4+1	5+1	6+1	8+1	10+1	
Grijs geschuurd	Grijs geschuurd	456,34	499,26			512,39	589,82	679,59 924,67
Blauw geschuurd	Blauw geschuurd	438,79	492,68	492,68	567,13	653,46	889,11	

Opties

- Kop volledig geschuurd 12,40 € / kop
- Verstek links of rechts 9,92 € / verstek

Massief afwaterende dorpels

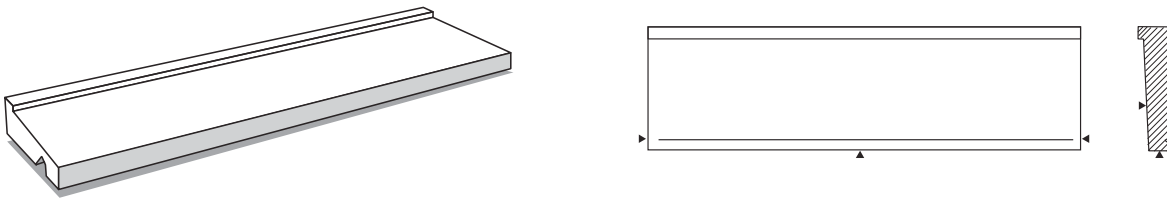

Afwaterende dorpel in een massieve uitvoering, rechtlijnig en haaks, druggroef van 0.6 cm x 0.6 cm 2 cm van voorkant, stopt 2cm van bewerkte koppen.

Wordt uitgevoerd naar opgegeven maten.

Lengte > 180 cm wordt in meerdere stukken uitgevoerd.

Stukken < 0,10 m2 worden aan 0,10 m2 / stuk aangerekend.

BELGISCHE BLAUW GESCHUURDE HARDSTEEN uit eigen groeve

Afwerkingen		Dikte (cm), prijs in €/ m2, excl. BTW						
Bovenkant	Voorkant	5	6	8	10	12	15	20
Grijs geschuurd	Grijs geschuurd	531,00	566,01	639,47	779,89	864,14	1015,03	1303,33
Grijs geschuurd	Gefrijnd 15sl/dm	557,55	594,31	671,45	818,88	907,35	1065,78	1368,50
Blauw geschuurd	Blauw geschuurd	510,58	544,24	614,88	749,89	830,90	975,99	1253,21
Blauw geschuurd	Gefrijnd 15sl/dm	536,11	571,45	645,62	787,38	872,45	1024,79	1315,87
Hand getailleerd	Hand getailleerd	1016,95	1085,88	1226,89	1414,74	1543,32	1731,88	2134,04

Opties

Kop volledig geschuurd	12,40 € / kop
Verstek links of rechts	9,92 € / verstek
Losse eindneut type 1	75,00 € / neut (afmetingen 11.4cm x 6.7 cm hoogte max 20 cm)
Losse eindneut type 2	110,00 € / neut (afmetingen 11.4cm x 6.7 cm hoogte max 20 cm)
Losse tussenneut	110,00 € / neut (afmetingen 12.0cm x 11.4 cm hoogte max 20 cm)
Boren gaten 20mm	10,00 € / gat

Eindneuten inclusief gaten en afgewerkte zichtzijde in grijs of blauw geschuurd

Eindneut Type 1

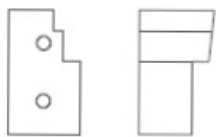

Eindneut Type 2

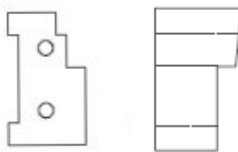

Tussenneut

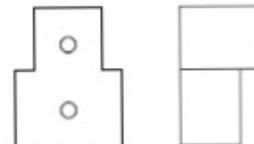
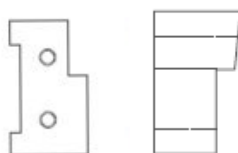
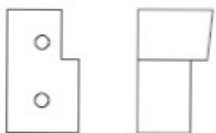
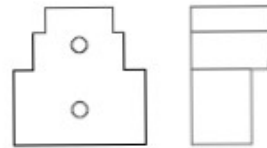

Massief afwaterende dorpels met kussens

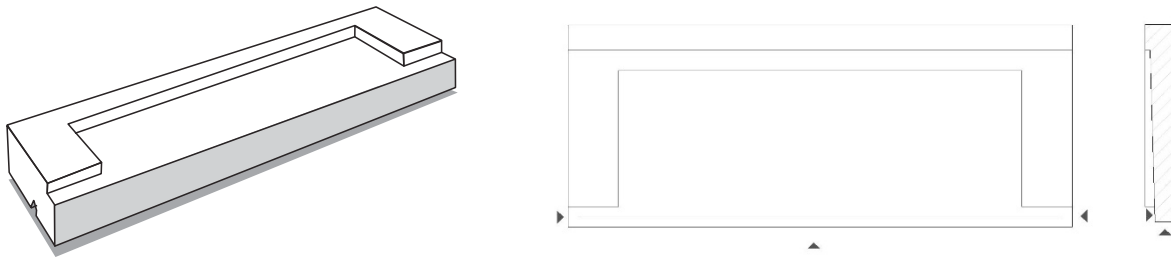

Afwaterende dorpel in een massieve uitvoering, rechthoekig en haaks, drupgroef van 0.6 cm x 0.6 cm 2 cm van voorkant, stopt 2cm van bewerkte koppen. Met massieve kussens aan de zijkant(en).

Wordt uitgevoerd naar opgegeven maten.

Lengte > 180 cm wordt in meerdere stukken uitgevoerd.

BELGISCHE BLAUW GESCHUURDE HARDSTEEN uit eigen groeve

Afwerkingen		Dikte (cm), prijs in €/ m2, excl. BTW						
Bovenkant	Voorkant	5	6	8	10	12	15	20
Grijs geschuurd	Grijs geschuurd	768,78	805,54	882,28	1026,69	1111,88	1203,46	1481,29
Grijs geschuurd	Gefrijnd 15sl/dm	845,82	926,40	1078,03	1167,47	1263,64	1425,27	1758,84
Blauw geschuurd	Blauw geschuurd	739,21	774,56	848,35	987,20	1069,11	1157,18	1424,32
Blauw geschuurd	Gefrijnd 15sl/dm	776,17	813,29	890,77	1036,56	1122,57	1215,04	1495,54
Hand getailleerd	Hand getailleerd	1209,87	1273,78	1404,41	1581,23	1699,62	1873,25	2248,49

Opties

Verstek links of rechts 9,92 € / verstek

Garagedorpels vlak

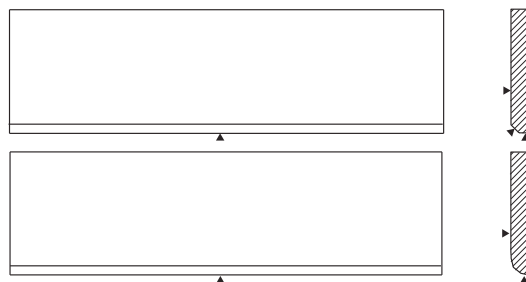
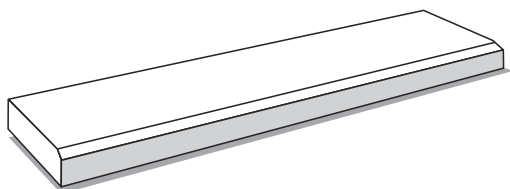

Vlakke garagedorpel met een afgeronde of afgeschuinde hoek (2 x 2 cm), rechtlijnig en haaks. Geen drupgroef. Wordt uitgevoerd naar opgegeven maten. Lengte: > 180 cm wordt in meerdere stukken uitgevoerd.

BELGISCHE BLAUW GESCHUURDE HARDSTEEN uit eigen groeve

Afwerkingen		Dikte (cm), prijs in €/ m2, excl. BTW		
Bovenkant	Voorkant	5	8	10
Grijs geschuurd	Grijs geschuurd afgerond	582,37	695,95	882,45
Grijs geschuurd	Grijs geschuurd afgeschuind	417,68	531,26	772,36
Blauw geschuurd	Blauw geschuurd afgerond	559,97	669,18	848,51
Blauw geschuurd	Blauw geschuurd afgeschuind	401,62	510,83	742,65

Garagedorpels met gelijmde opkant

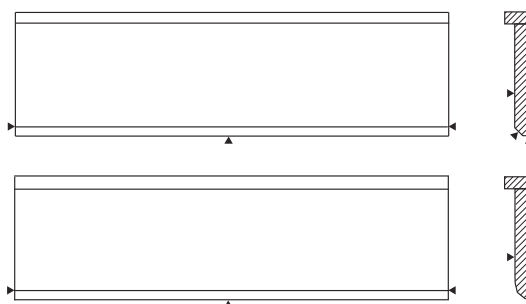
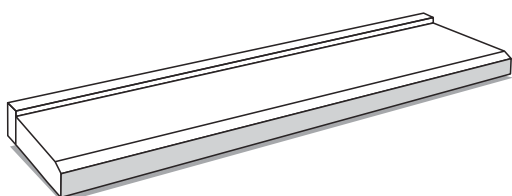

Vlakke garagedorpel met een afgeronde of afgeschuinde hoek (2 x 2 cm) met aangekleefde opkant, vlak, rechtlijnig en haaks. Geen drupgroef. Wordt uitgevoerd naar opgegeven maten. Lengte > 180 cm wordt in meerdere stukken uitgevoerd. Hoogte : De totale hoogte = cm dorpel + 1 cm opkant

BELGISCHE BLAUW GESCHUURDE HARDSTEEN uit eigen groeve

Afwerkingen		Dikte (cm), prijs in €/ m2, excl. BTW			
Bovenkant	Voorkant	4+1	5+1	8+1	10+1
Grijs geschuurd	Grijs geschuurd afgerond	648,33	688,80	802,28	988,73
Grijs geschuurd	Grijs geschuurd afgeschuind	494,44	534,90	648,33	885,84
Blauw geschuurd	Blauw geschuurd afgerond	623,40	662,31	771,42	950,70
Blauw geschuurd	Blauw geschuurd afgeschuind	475,43	514,32	623,40	851,76

Opties

Kussen links of rechts gelijmd 12,40 € / kussen
 Kop volledig geschuurd 12,40 € / kop
 Verstek links of rechts 9,92 € / verstek

Massieve uitvoering opkant +10%

Gevelplinten vlak

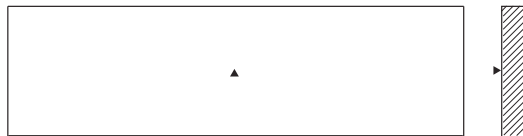
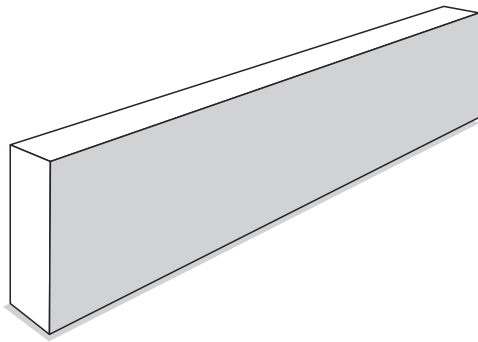

Gevelplint vlak, rechthoekig en haaks. Voorzijde en zichtbare kopvlakken afgewerkt. Bovenzijde als optie afgewerkt. Wordt uitgevoerd naar opgegeven maten. Lengte > 180 cm wordt in meerdere stukken uitgevoerd.

BELGISCHE BLAUW GESCHUURDE HARDSTEEN uit eigen groeve

Afwerkingen	Dikte (cm), prijs in €/m ² , excl. BTW				
Voorkant	2	3	5	8	10
Grijs geschuurd	169,77	208,44	301,35	438,83	643,08
Blauw geschuurd	163,24	200,42	289,76	421,96	618,35
Gezoet	164,38	201,56	290,98	423,11	710,92
Gefrijnd 15sl/dm	214,17	251,84	341,62	474,34	608,58
Machinaal getailleerd		218,96	310,38	445,55	586,58
Gebouchardeerd	183,32	221,47	312,89	448,06	576,91
Gevlamd en geborsteld	167,54	205,68	297,08	432,23	573,25
Hand getailleerd		652,37	753,15	902,40	1047,89
Gezandstraald	179,16	216,44	305,79	437,90	586,49
Gegradineerd		278,81	368,26	500,33	638,03

Gevelplinten afgeschuind

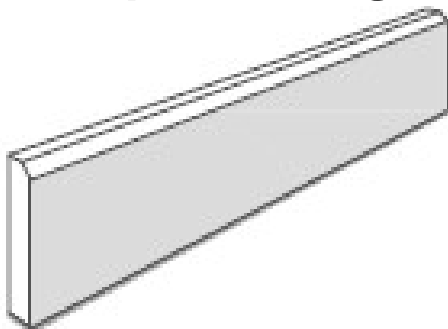

Gevelplint vlak met afgeschuinde voorzijde (max 2x2 cm), rechthoekig en haaks. Voorzijde en zichtbare kopvlakken afgewerkt. Bovenzijde als optie afgewerkt. Wordt uitgevoerd naar opgegeven maten. Lengte > 180 cm wordt in meerdere stukken uitgevoerd.

BELGISCHE BLAUW GESCHUURDE HARDSTEEN uit eigen groeve

Afwerkingen	Dikte (cm), prijs in €/m ² , excl. BTW				
Voorkant	2	3	5	8	10
Grijs geschuurd	203,72	250,12	361,62	526,60	771,69
Blauw geschuurd	195,88	240,50	347,71	506,35	742,01
Gezoet	197,25	241,87	349,18	507,73	853,10
Gefrijnd 15sl/dm	257,01	302,21	409,94	569,21	730,30
Machinaal getailleerd		262,76	372,46	534,67	703,90
Gebouchardeerd	219,98	265,77	375,46	537,67	692,29
Gevlamd en geborsteld	201,05	246,82	356,50	518,68	687,90
Hand getailleerd		782,84	903,78	1082,88	1257,46
Gezandstraald	214,99	259,73	366,94	525,48	703,79
Gegradineerd		334,58	441,91	600,39	765,64

Opties

Verstek links of rechts

9,92 € / verstek

Geprofileerde binnen- of buitenhoek (afgeschuinde plint)

9,92 € / verstek

Afwerken bovenzijde (vlak gedeelte)

7,51 € / lm

Gevelplinten vlak – “Select”

Zorgvuldig geselecteerde Blauw geschuurde hardsteen met een egale, rustige uitstraling en minimale fossielen of witte aders.

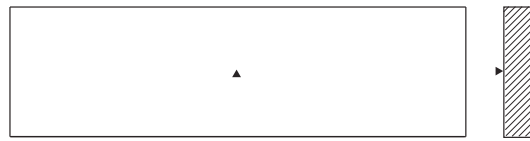
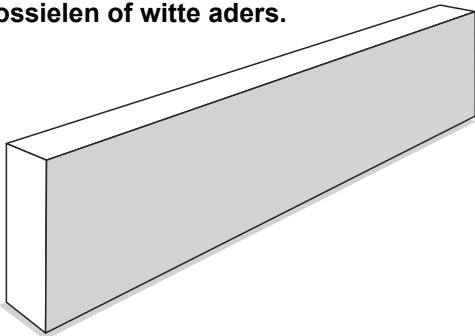

Gevelplint vlak “Select”, rechthoekig en haaks. Voorzijde en zichtbare kopvlakken afgewerkt. Bovenzijde als optie afgewerkt. Wordt uitgevoerd naar opgegeven maten. Lengte > 180 cm wordt in meerdere stukken uitgevoerd.

BELGISCHE BLAUW GESCHUURDE HARDSTEEN uit eigen groeve

Afwerkingen	Dikte (cm), prijs in €/m ² , excl. BTW				
Voorkant	2	3	5	8	10
Grijs geschuurd	183,95	226,29	327,56	477,53	699,96
Blauw geschuurd	176,87	217,59	314,96	459,17	673,04
Gezoet	183,95	226,29	327,56	477,53	699,96
Gefrijnd 15sl/dm	237,49	280,43	383,09	534,60	688,06
Machinaal getailleerd		249,07	353,47	507,94	668,73
Gebouchardeerd	208,29	251,90	356,29	510,87	657,64
Gevlamd en geborsteld	183,95	226,29	327,56	477,53	699,96
Hand getailleerd		700,01	814,22	983,07	1148,32
Gezandstraald	203,57	246,18	348,22	499,29	668,66
Gegradineerd		317,42	419,51	570,60	727,65

Gevelplinten afgeschuind – “Select”

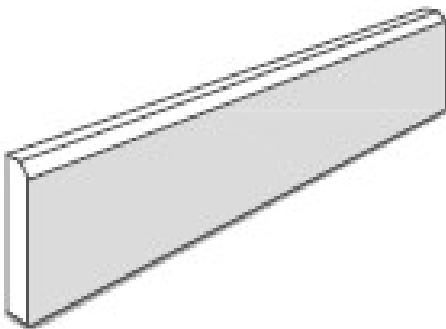

Gevelplint vlak “Select” met afgeschuinde voorzijde, rechthoekig en haaks. Voorzijde en zichtbare kopvlakken afgewerkt. Bovenzijde als optie afgewerkt. Wordt uitgevoerd naar opgegeven maten. Lengte > 180 cm wordt in meerdere stukken uitgevoerd.

BELGISCHE BLAUW GESCHUURDE HARDSTEEN uit eigen groeve

Afwerkingen	Dikte (cm), prijs in €/m ² , excl. BTW				
Voorkant	2	3	5	8	10
Grijs geschuurd	220,74	271,55	393,07	573,04	839,95
Blauw geschuurd	212,25	261,10	377,95	551,00	807,64
Gezoet	220,74	271,55	393,07	573,04	839,95
Gefrijnd 15sl/dm	284,99	336,52	459,71	641,52	825,68
Machinaal getailleerd		298,88	424,17	609,53	802,48
Gebouchardeerd	249,94	302,28	427,55	613,04	789,16
Gevlamd en geborsteld	220,74	271,55	393,07	573,04	839,95
Hand getailleerd		840,02	977,06	1179,68	1377,98
Gezandstraald	244,28	295,42	417,86	599,15	802,40
Gegradineerd		380,90	503,42	684,72	873,18

Opties

Verstek links of rechts

9,92 € / verstek

Geprofileerde binnen- of buitenhoek (afgeschuinde plint)

9,92 € / verstek

Afwerken bovenzijde (vlak gedeelte)

7,51 € / lm

Dekstenen vlak

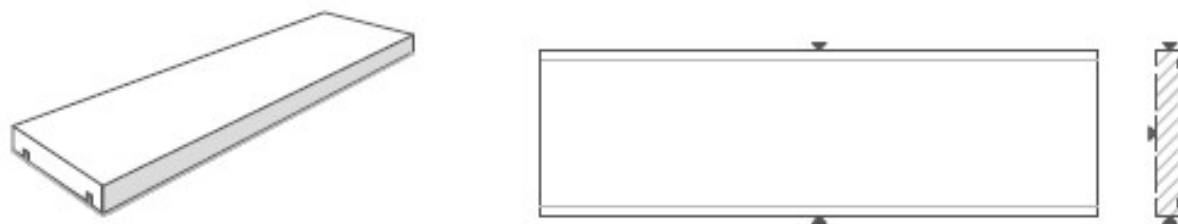

Vlakke deksteen, rechthoekig en haaks, 2 x drupgroef van 0.6 cm x 0.6 cm 2 cm van voorkant, stopt 2 cm van bewerkte koppen. Het bovenvlak en de 2 lange zijden zijn afgewerkt. Wordt uitgevoerd naar opgegeven maten. Lengte > 180 cm wordt in meerdere stukken uitgevoerd.

BELGISCHE BLAUW GESCHUURDE HARDSTEEN uit eigen groeve								
Afwerkingen		Dikte (cm), prijs in €/m ² , excl. BTW						
Bovenkant	Voorkant	2	3	5	8	10	15	20
Grijs geschuurd	Grijs geschuurd	217,71	250,60	312,16	454,45	675,41	864,63	1161,98
Grijs geschuurd	Gefrijnd 15sl/dm	228,60	263,13	327,77	477,17			
Blauw geschuurd	Blauw geschuurd	209,34	240,96	300,15	436,97	649,43	831,37	1117,29
Blauw geschuurd	Gefrijnd 15sl/dm	219,81	253,01	315,16	458,82			
Gebouchardeerd	Grijs geschuurd	219,81	253,01	315,16	458,82			
Gefrijnd 15sl/dm	Gefrijnd 15sl/dm	249,84	281,19	359,09	473,38			
Gefrijnd 15sl/dm	Grijs geschuurd	249,22	279,24	354,74	466,08	606,51	729,01	982,87
Machinaal getailleerd	Grijs geschuurd		229,69	301,79	408,11			
Gevlamd en geborsteld	Grijs geschuurd	197,15	225,78	297,90	404,19			
Hand getailleerd	Hand getailleerd		712,53	843,28	1037,21	1214,37	1504,65	

Dekstenen afwaterend

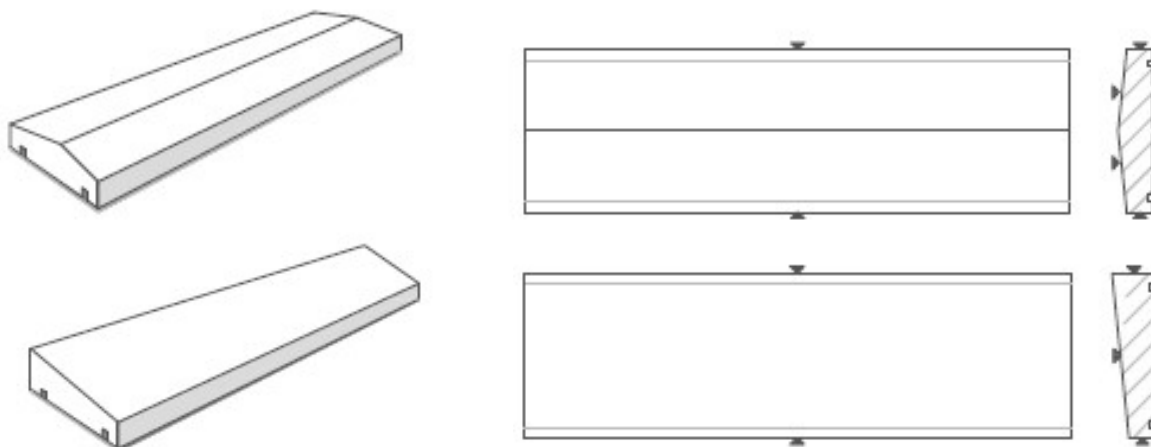

Afwaterende deksteen, rechthoekig en haaks, 2 x drupgroef van 0.6 cm x 0.6 cm, 2 cm van voorkant, stopt 2 cm van bewerkte koppen. Het bovenvlak en de 2 lange zijden zijn afgewerkt. Wordt uitgevoerd naar opgegeven maten. Lengte > 180 cm wordt in meerdere stukken uitgevoerd.

BELGISCHE BLAUW GESCHUURDE HARDSTEEN uit eigen groeve								
Afwerkingen		Dikte (cm), prijs in €/m ² , excl. BTW						
Bovenkant	Voorkant	5	8	10	15	20		
Grijs geschuurd	Grijs geschuurd	582,88	689,41	820,89	1048,12	1318,64		
Grijs geschuurd	Gefrijnd 15sl/dm	612,03	723,89					
Blauw geschuurd	Blauw geschuurd	560,47	662,90	789,31	1007,81	1267,93		
Blauw geschuurd	Gefrijnd 15sl/dm	588,49	696,04					

Opties

Kop afgewerkt 12,40 € / kop
Verstek links of rechts 9,92 € / verstek

Deuromlijstingen – “Select”

We werken met de volgende 4 standaard types met aanpasbare breedte tussen 100 cm en 110 cm :

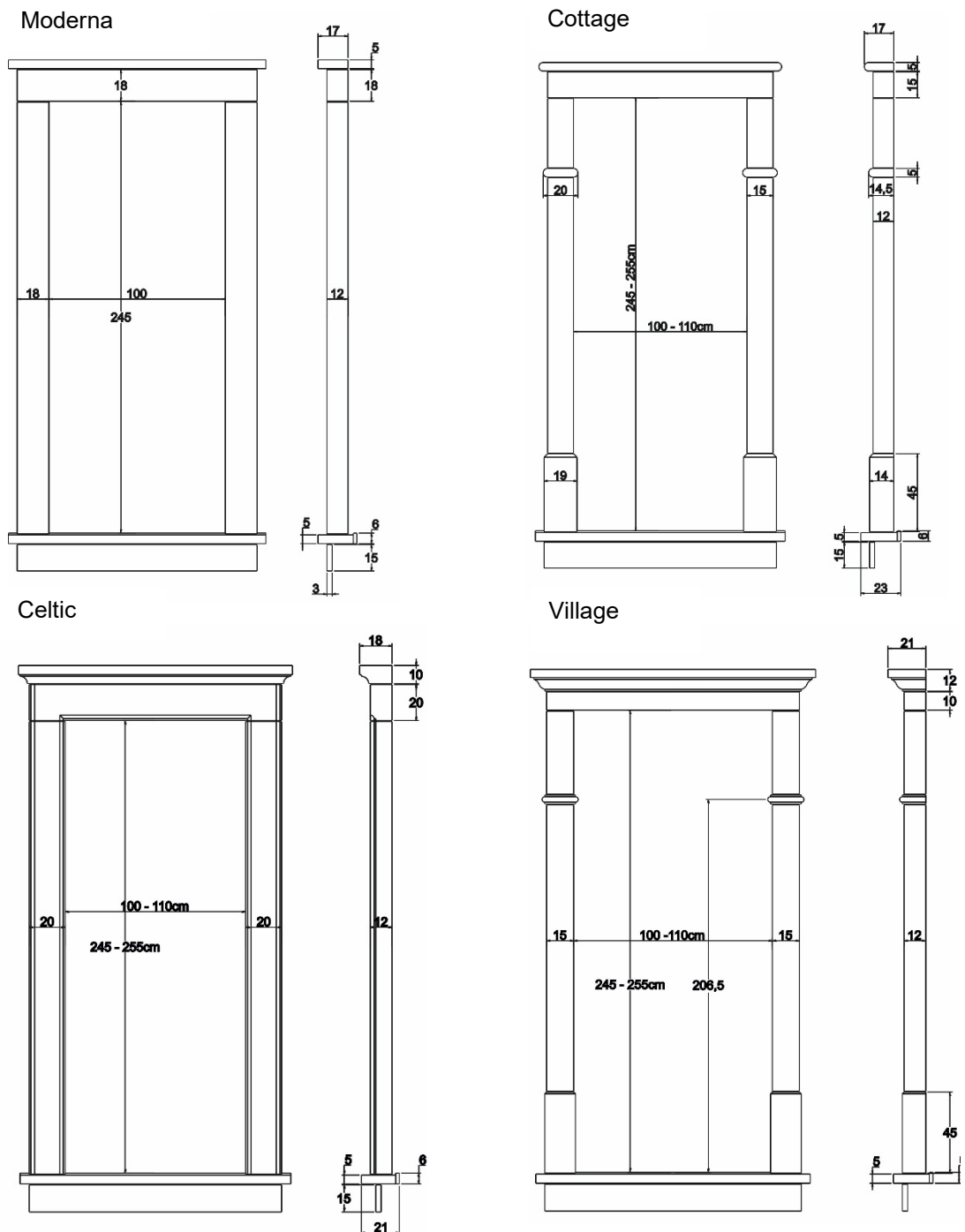

BELGISCHE BLAUW GESCHUURDE HARDSTEEN uit eigen groeve

Type	prijs in €/ stuk, excl. BTW
Moderna	1300,37
Cottage	1567,92
Village	1941,82
Celtic	2537,10

Opties

Uitvoering in Chauvigny	+20%
Uitvoering in Vinalmont	+30%
Uitvoering in Massangis	+40%

Raamlintelen vlak – “Select”

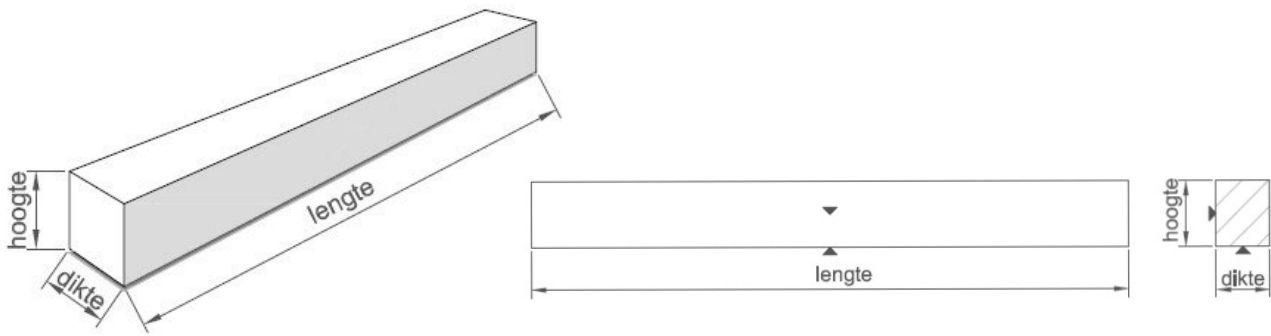

Raamlinteel, rechthoekig en haaks. Voorzijde en onderzijde afgewerkt. Wordt uitgevoerd naar opgegeven maten.

BELGISCHE BLAUW GESCHUURDE HARDSTEEN uit eigen groeve						
Afwerkingen		Dikte (cm), prijs in €/ m2, excl. BTW				
Bovenkant	Onderkant	5	6	8	10	12
Grijs geschuurd	Grijs geschuurd	318,60	373,47	457,22	680,53	771,66
Blauw geschuurd	Blauw geschuurd	306,35	359,11	439,63	654,36	741,98

Raamlintelen met een afgeschuinde voorkant – “Select”

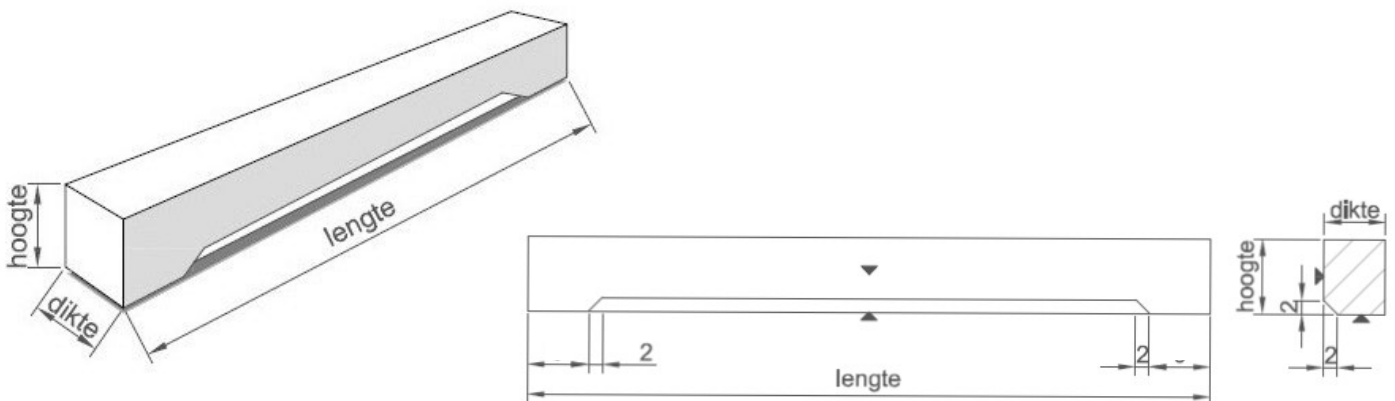

Raamlinteel, rechthoekig en haaks met een afgeschuinde voorkant. Voorzijde en onderzijde afgewerkt. Wordt uitgevoerd naar opgegeven maten.

BELGISCHE BLAUW GESCHUURDE HARDSTEEN uit eigen groeve						
Afwerkingen		Dikte (cm), prijs in €/ m2, excl. BTW				
Bovenkant	Onderkant	5	6	8	10	12
Grijs geschuurd	Grijs geschuurd	334,53	392,14	480,08	714,56	810,24
Blauw geschuurd	Blauw geschuurd	321,66	377,06	461,62	687,07	779,08

Breukstenen

Gekloven

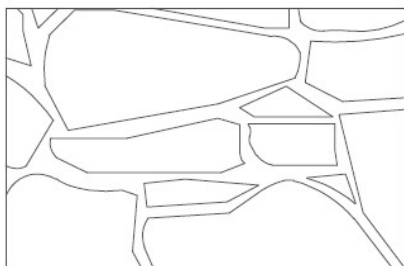

Half afgewerkt

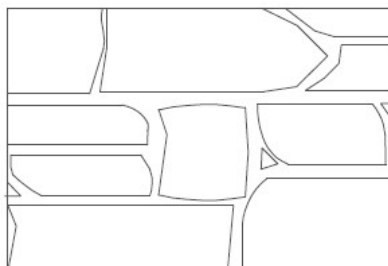

Afgewerkt

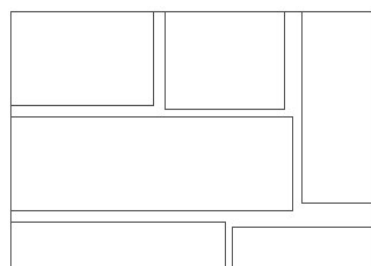

Gekloven vinalmont breukstenen.

Afgehaald vrac vanuit Bel Pierre te Esneux. Meerprijs voor 1 big bag is 41 € / big bag

BELGISCHE VINALMONT uit eigen groeve

Type	Hoogte (cm), prijs in €/ ton, excl. BTW		
	5-10	5-20	10-20
Gekloven			283,50
Half afgewerkt	554,40	636,30	462,00
Afgewerkt	933,45	1087,80	757,05

Gevelbekleding

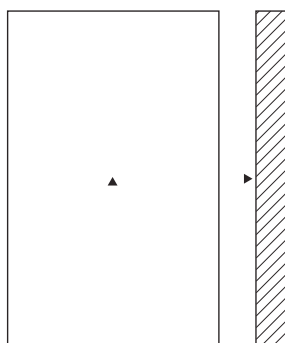
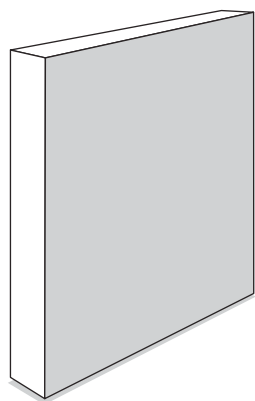

Vlak, rechthoekig en haaks. Wordt uitgevoerd naar opgegeven maten.

Lengte x breedte : Prijs voor gevelbekledingen is sterk afhankelijk van de afmetingen.

Opgegeven prijzen zijn geldig voor stukken met een gemiddeld oppervlakte van 0,50 m² / stuk

De prijs van gevelbekleding wordt bepaald door de dikte, oppervlaktebehandeling en het formaat van de plaat. Dit op basis van de volgende oppervlakteklassen :

Formaatklasse	Formaatklassen		Voorbeelden
	Min	Max	
3	0.30	0.39	60x60
4	0.40	0.49	80x60
5	0.50	0.59	90x60
6	0.60	0.69	80x80
7	0.70	0.79	120x60
8	0.80	0.89	90x90

Onze gevelbekleding is beschikbaar in verschillende materialen. De meest courante zijn onze Belgische Blauw geschuurde hardsteen of onze Vinalmont.

De prijslijsten zijn terug te vinden op de volgende pagina's.

BELGISCHE BLAUW GESCHUURDE HARDSTEEN uit eigen groeve

Afwerking	Dikte (cm)	Formaatklasse, prijs in €/ m2, excl. BTW					
		3	4	5	6	7	8
Grijs geschuurd	2	110,86	119,81	124,28	128,78	133,24	137,67
Grijs geschuurd	3	135,56	148,09	154,37	160,64	166,87	173,14
Grijs geschuurd	4	165,12	181,21	189,28	197,34	205,40	213,47
Grijs geschuurd	5	197,67	217,40	227,26	237,11	246,96	256,76
Grijs geschuurd	6	227,31	250,62	262,26	273,85	285,55	297,18
Grijs geschuurd	8	289,28	319,74	334,96	350,22	365,43	380,69
Blauw geschuurd	2	110,86	119,81	124,28	128,78	133,24	137,67
Blauw geschuurd	3	135,56	148,09	154,37	160,64	166,87	173,14
Blauw geschuurd	4	165,12	181,21	189,28	197,34	205,40	213,47
Blauw geschuurd	5	197,67	217,40	227,26	237,11	246,96	256,76
Blauw geschuurd	6	227,31	250,62	262,26	273,85	285,55	297,18
Blauw geschuurd	8	289,28	319,74	334,96	350,22	365,43	380,69
Gezoet	2	111,83	120,79	125,21	129,74	134,24	138,68
Gezoet	3	136,54	149,08	155,37	161,62	167,86	174,12
Gezoet	4	166,04	182,20	190,20	198,28	206,34	214,40
Gezoet	5	198,66	218,37	228,18	238,09	247,90	257,78
Gezoet	6	228,28	251,59	263,24	274,83	286,55	298,15
Gezoet	8	290,26	320,67	335,94	351,18	366,37	381,61
Gefrijnd 15sl/dm	2	154,46	163,39	167,81	172,33	176,82	181,30
Gefrijnd 15sl/dm	3	179,16	191,71	197,98	204,26	210,53	216,79
Gefrijnd 15sl/dm	4	208,69	224,81	232,88	240,95	249,01	257,03
Gefrijnd 15sl/dm	5	241,25	260,97	270,82	280,66	290,56	300,40
Gefrijnd 15sl/dm	6	270,95	294,21	305,86	317,53	329,19	340,77
Gefrijnd 15sl/dm	8	332,83	363,31	378,54	393,78	409,02	424,19
Machinaal getailleerd	2						
Machinaal getailleerd	3	150,57	163,41	169,84	176,25	182,62	189,02
Machinaal getailleerd	4	180,78	197,28	205,49	213,73	221,98	230,24
Machinaal getailleerd	5	214,15	234,31	244,35	254,48	264,53	274,62
Machinaal getailleerd	6	244,45	268,28	280,20	292,11	304,06	315,94
Machinaal getailleerd	8	307,85	338,97	354,61	370,16	385,75	401,34
Gebouchardeerd	2	127,36	136,53	141,12	145,70	150,27	154,83
Gebouchardeerd	3	152,64	165,49	171,90	178,37	184,70	191,16
Gebouchardeerd	4	182,97	199,43	207,69	215,96	224,19	232,46
Gebouchardeerd	5	216,28	236,44	246,57	256,63	266,72	276,75
Gebouchardeerd	6	246,59	270,36	282,31	294,17	306,14	318,02
Gebouchardeerd	8	309,97	341,14	356,76	372,31	387,89	403,47
Gevlamd en geborsteld	2	121,81	131,00	135,53	140,17	144,75	149,30
Gevlamd en geborsteld	3	147,12	159,93	166,36	172,78	179,16	185,57
Gevlamd en geborsteld	4	177,37	193,89	202,13	210,39	218,62	226,83
Gevlamd en geborsteld	5	210,71	230,91	240,99	251,08	261,11	271,20
Gevlamd en geborsteld	6	241,05	264,84	276,75	288,62	300,59	312,48
Gevlamd en geborsteld	8	304,39	335,58	351,16	366,74	382,29	397,89
Gezandstraald	2	124,47	133,44	137,92	142,38	146,88	151,32
Gezandstraald	3	149,18	161,74	168,01	174,32	180,50	186,83
Gezandstraald	4	178,83	194,92	202,99	211,06	219,12	227,19
Gezandstraald	5	211,39	231,08	240,97	250,82	260,67	270,48
Gezandstraald	6	240,99	264,22	275,91	287,50	299,20	310,82
Gezandstraald	8	302,94	333,41	348,68	363,87	379,09	394,34
Gegradineerd	2						
Gegradineerd	3	202,62	215,17	221,44	227,71	233,95	240,22
Gegradineerd	4	232,16	248,29	256,36	264,42	272,46	280,53
Gegradineerd	5	264,78	284,49	294,36	304,22	314,06	323,87
Gegradineerd	6	294,38	317,67	329,33	340,97	352,59	364,25
Gegradineerd	8	356,39	386,80	402,07	417,30	432,54	447,73

BELGISCHE VINALMONT uit eigen groeve

Afwerking	Dikte (cm)	Formaatklasse, prijs in €/ m2, excl. BTW					
		3	4	5	6	7	8
Grijs geschuurd	2	140,06	153,83	160,77	167,67	174,56	181,49
Grijs geschuurd	3	175,05	194,35	204,04	213,68	223,39	233,07
Grijs geschuurd	4	215,14	240,01	252,41	264,83	277,27	289,71
Grijs geschuurd	5	258,53	288,94	304,12	319,29	334,52	349,69
Grijs geschuurd	6	298,72	334,61	352,59	370,55	388,48	406,47
Grijs geschuurd	8	382,03	429,00	452,46	475,95	499,40	522,90
Gezoet	2	141,06	154,89	161,82	168,68	175,61	182,50
Gezoet	3	176,05	195,41	205,03	214,75	224,44	234,08
Gezoet	4	216,18	241,02	253,46	265,90	278,28	290,78
Gezoet	5	259,57	289,96	305,12	320,37	335,53	350,73
Gezoet	6	299,72	335,61	353,63	371,60	389,53	407,50
Gezoet	8	383,09	430,04	453,50	477,02	500,44	523,90
Gefrijnd 15sl/dm	2	186,74	200,50	207,45	214,33	221,27	228,18
Gefrijnd 15sl/dm	3	221,68	241,02	250,72	260,43	270,07	279,70
Gefrijnd 15sl/dm	4	261,81	286,65	299,10	311,57	323,95	336,41
Gefrijnd 15sl/dm	5	305,28	335,69	350,86	366,04	381,20	396,45
Gefrijnd 15sl/dm	6	345,43	381,34	399,31	417,30	435,19	453,17
Gefrijnd 15sl/dm	8	428,73	475,67	499,13	522,64	546,10	569,58
Machinaal getailleerd	2						
Machinaal getailleerd	3	187,83	207,22	216,89	226,62	236,32	245,99
Machinaal getailleerd	4	228,01	252,96	265,40	277,86	290,28	302,81
Machinaal getailleerd	5	271,57	302,00	317,19	332,47	347,66	362,88
Machinaal getailleerd	6	311,77	347,75	365,76	383,81	401,76	419,80
Machinaal getailleerd	8	395,31	442,31	465,87	489,43	512,92	536,43
Gebouchardeerd	2	155,03	168,82	175,77	182,70	189,61	196,55
Gebouchardeerd	3	190,07	209,40	219,13	228,80	238,50	248,23
Gebouchardeerd	4	230,27	255,19	267,63	280,08	292,54	305,02
Gebouchardeerd	5	273,79	304,22	319,43	334,62	349,91	365,10
Gebouchardeerd	6	314,09	350,05	368,06	386,07	404,04	422,03
Gebouchardeerd	8	397,54	444,57	468,08	491,64	515,15	538,71
Gevlamd en geborsteld	2	149,20	162,96	169,96	176,83	183,79	190,66
Gevlamd en geborsteld	3	184,21	203,61	213,31	222,97	232,68	242,36
Gevlamd en geborsteld	4	224,45	249,34	261,79	274,22	286,72	299,17
Gevlamd en geborsteld	5	267,92	298,32	313,63	328,83	344,05	359,24
Gevlamd en geborsteld	6	308,25	344,17	362,23	380,23	398,20	416,19
Gevlamd en geborsteld	8	391,71	438,76	462,26	485,82	509,34	532,90
Gezandstraald	2	154,71	168,45	175,40	182,31	189,21	196,13
Gezandstraald	3	189,67	208,94	218,67	228,31	237,99	247,70
Gezandstraald	4	229,79	254,64	267,06	279,47	291,92	304,36
Gezandstraald	5	273,19	303,56	318,75	333,92	349,15	364,32
Gezandstraald	6	313,42	349,31	367,26	385,25	403,18	421,13
Gezandstraald	8	396,67	443,60	467,07	490,59	514,05	537,55
Gegradineerd	2						
Gegradineerd	3	246,83	266,15	275,86	285,52	295,18	304,85
Gegradineerd	4	286,99	311,82	324,28	336,70	349,15	361,58
Gegradineerd	5	330,40	360,77	376,01	391,18	406,36	421,53
Gegradineerd	6	370,58	406,49	424,47	442,39	460,38	478,33
Gegradineerd	8	453,92	500,85	524,34	547,84	571,30	594,81